

°LAUDA



CATÁLOGO GENERAL DE EQUIPOS DE TERMORREGULACIÓN 2024/2025

°FAHRENHEIT. °CELSIUS. °LAUDA.

LAUDA TERMOSTATOS DE CALEFACCIÓN



Ejemplos de aplicaciones específicas

- Preparación de muestras en la analítica químico-farmacéutica
- Serología médica
- Biotecnología
- Ensayo de materiales

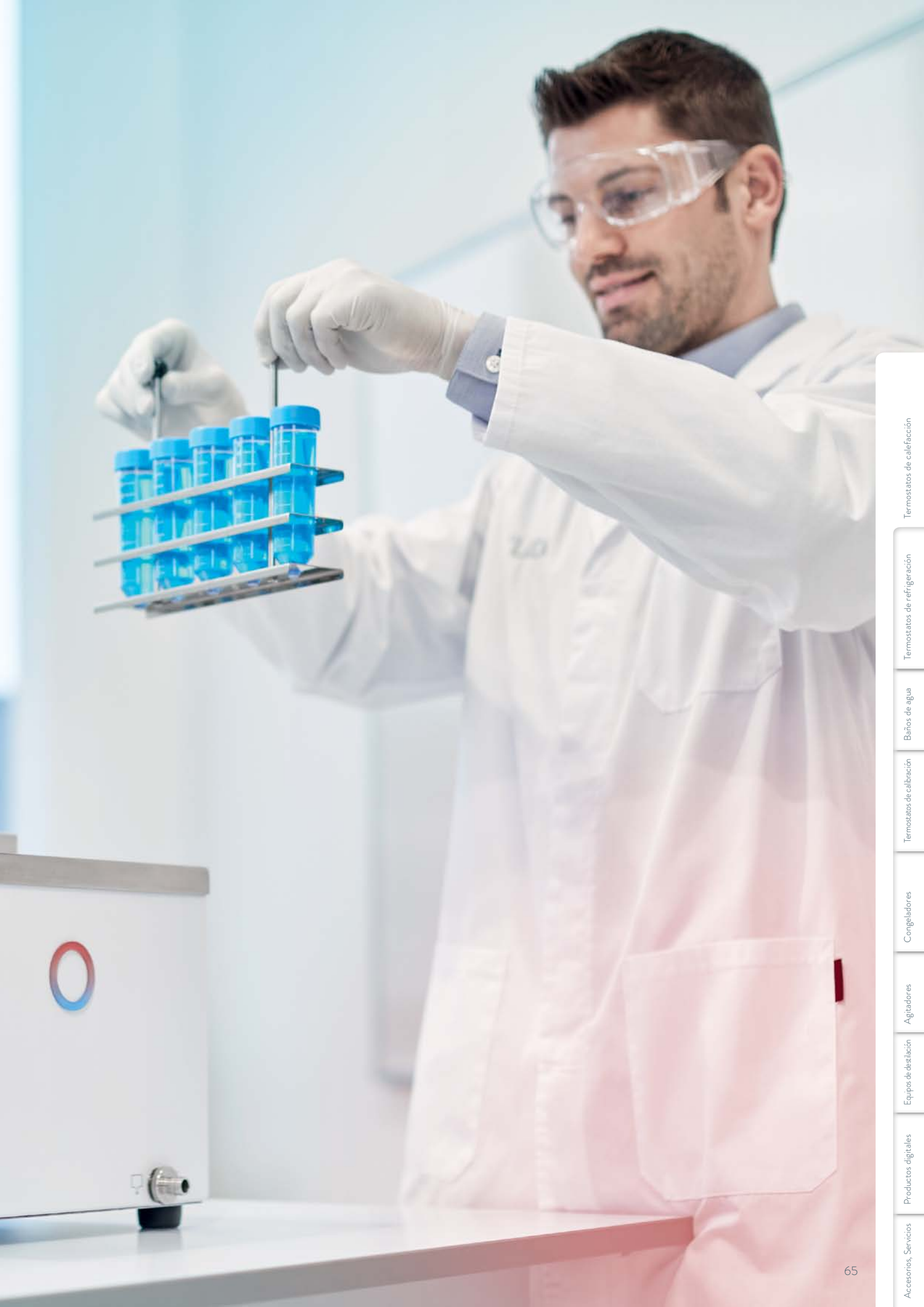

Termostatos de calefacción

Termostatos de refrigeración

Baños de agua

Termostatos de calibración

Congeladores

Agitadores

Equipos de destilación

Productos digitales

Accesorios, Servicios

LAUDA Alpha

Termostatos de calefacción desde 25 hasta 100 °C para una regulación económica de la temperatura en el laboratorio



Termostatos económicos con tecnología fiable y un diseño moderno

LAUDA Alpha es la elección más económica en el ámbito de los termostatos LAUDA de alta calidad. Estos termostatos fiables y fáciles de usar, cuyas funciones se reducen a lo esencial, son adecuados para el funcionamiento con líquidos no inflamables para tareas de regulación de temperatura tanto internas como externas.



Menú de navegación sencillo e intuitivo mediante el manejo con 3 botones y una pantalla LED grande y claramente legible



Abrazadera de tornillo para cambiar fácilmente a diferentes recipientes de baño con un espesor de pared de hasta 30 mm

CURVAS DE CALENTAMIENTO Líquido caloportador: Agua, baño cerrado

Temperatura del baño °C

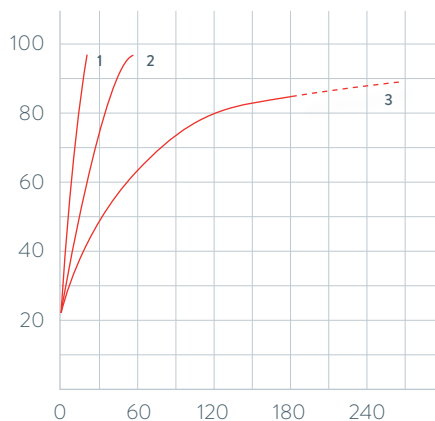

- 1 A6
- 2 A12
- 3 A24

Tiempo de calentamiento min

Funciones importantes

- Recipientes de baño de acero inoxidable embutido
- La función de temporizador integrada permite la desconexión automática del equipo (Standby)
- Protección de nivel inferior y contra exceso de temperatura para el funcionamiento con líquidos no inflamables

Equipamiento de serie

Abrazadera de tornillo, manguito insertable en dos tamaños

Otros accesorios

Kit de circulación de bomba, serpentín de refrigeración, kit de cubierta para baño

Puede consultar todos los datos técnicos, las variantes de tensión y las curvas características en »Datos técnicos«.

Más información en www.lauda.de/de/1724



LAUDA Alpha

El termostato de inmersión y los termostatos de calefacción A 6, A 12 y A 24 funcionan en un rango de temperatura entre 25 y 100 °C. El serpentín de refrigeración y el kit de circulación de bomba, así como un kit de cubierta para baño están disponibles como accesorios para todos los termostatos.



LAUDA ECO

Termostatos de calefacción desde 20 hasta 200 °C para una regulación económica de la temperatura en el laboratorio



Regulación de temperatura económica y potente

Los termostatos ECO están disponibles en las versiones Silver (pantalla LCD) o Gold (pantalla TFT de color) con numerosos módulos de interfaz como accesorios. La bomba de circulación es ajustable en seis niveles. Los termostatos de calefacción ECO abarcan baños transparentes hasta 100 °C, así como termostatos de inmersión y termostatos de calefacción con baño de acero inoxidable hasta 200 °C.



Manejo sencillo gracias a la navegación por menús de texto legible a través de una pantalla LCD monocroma (Silver) o TFT de color (Gold)



Serpentín de refrigeración incluido de serie en todos los termostatos de calefacción

CURVAS DE CALENTAMIENTO

Líquido caloportador: Therm 250, baño cerrado

Temperatura del baño °C

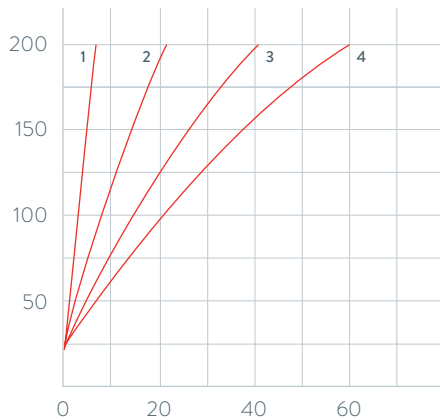

- 1 E 4 G
- 2 E 10 G
- 3 E 20 G
- 4 E 25 G

Tiempo de calentamiento min

Funciones importantes

- Programador integrado para la automatización de las progresiones de temperatura
- Ajuste de la distribución de la corriente de transporte para la circulación interna/externa, manejable desde el exterior durante el funcionamiento
- Ampliable con módulo Pt100/LiBus para regulación externa y control a través de la unidad de mando a distancia Command
- Rango de temperatura de trabajo limitable individualmente y ajuste separado para la protección contra exceso de temperatura

Equipamiento de serie

Serpentín de refrigeración, tapa para baño y conexiones de bomba (para E 4)

Otros accesorios

Mangueras, tapa para baño, juego de conexiones de bomba, módulos de interfaces (p. 77)

Puede consultar todos los datos técnicos, las variantes de tensión y las curvas características en »Datos técnicos«.

Más información en www.lauda.de/de/1726



LAUDA ECO

Los termostatos de baño están equipados de serie con un serpentín de refrigeración. El E 4 también está equipado con una tapa para baño y conexiones de bomba para conectar una aplicación externa. Un grifo de vaciado en la parte posterior del equipo en los baños de acero inoxidable permite un cambio fácil y seguro del líquido caloportador.



LAUDA PRO

Termostatos de baño de calefacción desde 30 hasta 250 °C para la regulación profesional de la temperatura



Manejo flexible y datos de rendimiento extraordinarios

LAUDA PRO es la línea de equipos orientada al futuro con un concepto global excepcional: Las innovadoras unidades de mando Base o Command Touch son extraíbles y se pueden utilizar como mando a distancia. Los termostatos de baño de calefacción están disponibles en tres tamaños de baño y están equipados de serie con un serpentín de refrigeración.



Baja altura del equipo y acceso al baño en 360° gracias a la unidad de mando a distancia extraíble



Interfaz Ethernet y USB y conexión Pt100 de serie

CURVAS DE CALENTAMIENTO Líquido caloportador: Therm 250, baño cerrado

Temperatura del baño °C

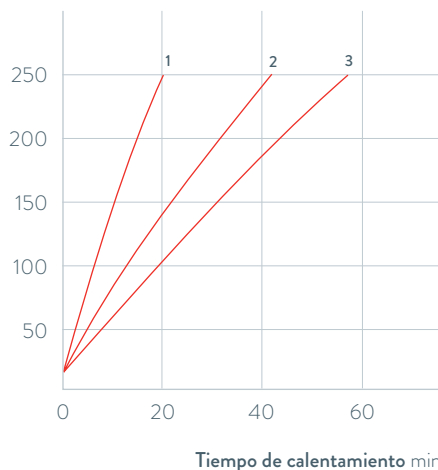

1 P10 C
2 P20 C
3 P30 C

Funciones importantes

- Válvula de vaciado en la parte frontal del equipo
- Manejo a través de la unidad de mando Base con pantalla OLED o Command Touch con pantalla táctil de color
- Recipientes de baño de acero inoxidable (aislados térmicamente, con asas)
- Bomba Vario interna con 8 niveles de potencia seleccionables
- Interfaz Ethernet y USB y conexión Pt100 de serie

Equipamiento de serie

Tapa para baño, olivas para manguera con tuercas de racor para el serpentín de refrigeración

Otros accesorios

Bomba adicional, módulos de interfaces

Puede consultar todos los datos técnicos, las variantes de tensión y las curvas características en »Datos técnicos«.

Más información en www.lauda.de/de/1728



LAUDA PRO

Los termostatos de baño de calefacción LAUDA PRO P 10, P 20 y P 30 con volúmenes de 10, 20 y 30 litros funcionan hasta una temperatura máxima de 250 °C y están optimizados para aplicaciones en baño con excelente estabilidad de temperatura (estabilidad de temperatura $\pm 0,01$ K). Gracias al soporte de la unidad de mando de mando desmontable incluido, se puede alcanzar una reducción notable de la altura del equipo.



Termostatos puente LAUDA Proline

Termostatos puente desde 30 hasta 300 °C
para la regulación de temperatura de cualquier baño

30°C  300°C

Manejo intuitivo en un amplio rango de temperatura

Los termostatos puente LAUDA Proline con bomba Varioflex son ideales para la regulación de temperatura de cualquier recipiente de baño. Los modelos PB cuentan con una bomba de presión / aspiración, mientras que los modelos PBD están equipados con una bomba de presión más potente. Permiten la regulación de temperatura de baños más profundos a partir de 320 mm. Además, está disponible una barra telescópica para baños con una anchura de 310 a 550 mm, un mango ergonómico y conexiones de bomba en la parte posterior y en los laterales.

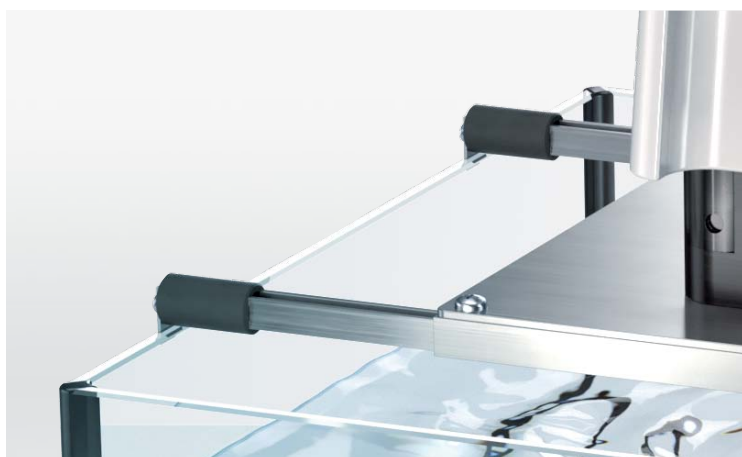

Barras telescópicas extensibles para colocar en baños de 310 hasta 550 mm de ancho



Unidad de mando a distancia extraíble para un manejo fácil e intuitivo

CURVAS CARACTERÍSTICAS DE LAS BOMBAS para PBD y PBD C, Líquido caloportador: Agua

Presión bar

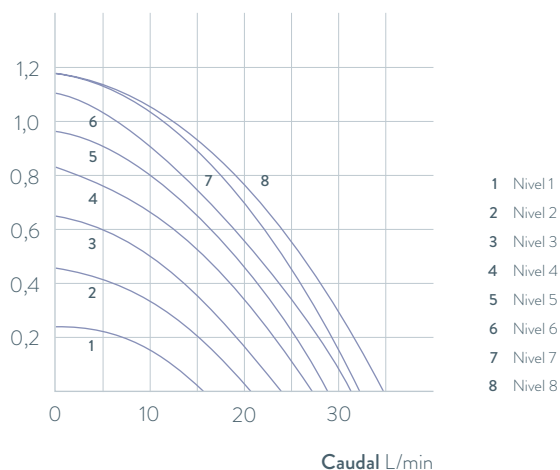

- 1 Nivel 1
- 2 Nivel 2
- 3 Nivel 3
- 4 Nivel 4
- 5 Nivel 5
- 6 Nivel 6
- 7 Nivel 7
- 8 Nivel 8

Funciones importantes

- Programador con 150 segmentos de temperatura-tiempo y visualización gráfica de la progresión de la temperatura en la unidad de mando Command
- Sistema PowerAdapt para una potencia calorífica máxima adaptada de forma óptima sin influir en la alimentación de red
- Protección de nivel inferior y protección ajustable contra exceso de temperatura con alarma acústica. Flotador para la detección de nivel inferior o superior

Equipamiento de serie

Olivas para manguera para la conexión de la bomba, barras telescópicas

Otros accesorios

Sistema automático de relleno, recipientes de baño, módulos de interfaces

Puede consultar todos los datos técnicos, las variantes de tensión y las curvas características en »Datos técnicos«.

Más información en www.lauda.de/de/1730



Termostato puente LAUDA Proline

Los termostatos puente LAUDA Proline están disponibles con dos unidades de control diferentes. La versión Master está diseñada para todas las aplicaciones en las que los parámetros no se cambian con tanta frecuencia. La unidad de mando desmontable Command ofrece una pantalla LCD gráfica para un manejo cómodo y un funcionamiento óptimo.



Termostatos transparentes LAUDA Proline

Termostatos transparentes de calefacción de 30 a 230 °C para la investigación, la tecnología de aplicación y la producción

30°C  230°C

Visión libre del objeto en todo momento

Los termostatos transparentes Proline de LAUDA están optimizados para la observación directa de los objetos situados dentro. Son ideales para el uso con el viscosímetro completamente automático LAUDA PVS o iVisc, ya que la estabilidad de temperatura temporal y espacial necesaria para la determinación precisa de la viscosidad está garantizada en todo el amplio rango de temperatura. Además, el principio de doble cámara garantiza siempre un nivel de líquido constante en la cámara de medición, independientemente de la cantidad de líquido y de la temperatura. Los modelos PVL con cinco capas de vidrio aislante son adecuados para mediciones de baja temperatura hasta -40 o -60 °C conectando un termostato de refrigeración.



El vidrio aislante permite la observación de muestras incluso a bajas temperaturas



Unidad de mando a distancia extraíble para un manejo fácil e intuitivo

CURVAS DE CALENTAMIENTO Líquido caloportador: Therm 250, baño cerrado

Temperatura del baño °C

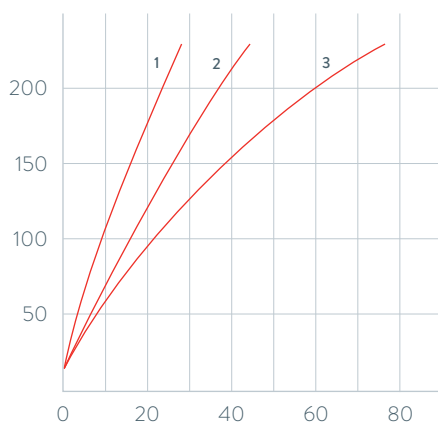

- 1 PV 15 (hasta 230 °C)
PVL 15 (hasta 100 °C)
- 2 PV 24 (hasta 230 °C)
PVL 24 (hasta 100 °C)
- 3 PV 36

Tiempo de calentamiento min

Funciones importantes

- Programador con 150 segmentos de temperatura-tiempo y visualización gráfica de la progresión de la temperatura en la unidad de mando Command
- Bomba Varioflex de LAUDA (bomba de presión) con 8 niveles de potencia seleccionables
- El serpentín de refrigeración estándar permite la conexión de un refrigerador adicional

Equipamiento de serie

Olivas para manguera para la conexión de la bomba y el serpentín de refrigeración

Otros accesorios

Válvula magnética para el agua de refrigeración, refrigerador adicional, módulos de interfaces

Puede consultar todos los datos técnicos, las variantes de tensión y las curvas características en »Datos técnicos«.



Termostato transparente LAUDA Proline

Los termostatos transparentes LAUDA Proline están disponibles con dos unidades de control diferentes. La versión Master está diseñada para todas las aplicaciones en las que los parámetros no se cambian con tanta frecuencia. La unidad de mando desmontable Command ofrece una pantalla LCD gráfica para un manejo cómodo, además de un programador.



Termostatos de calefacción LAUDA

Vista general de modelos

LAUDA Alpha / página 66

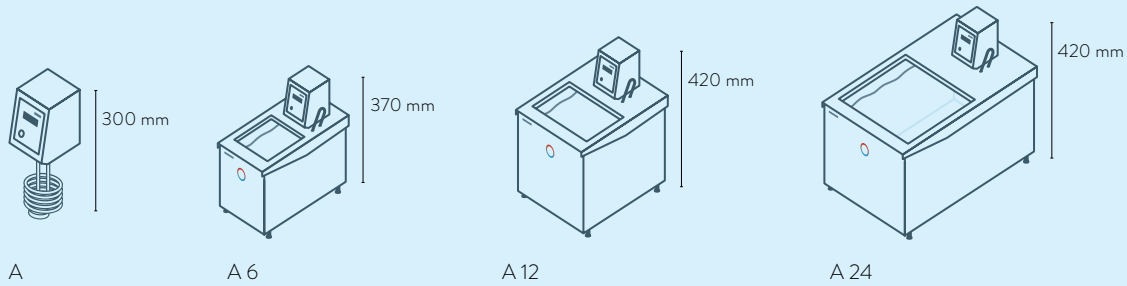

LAUDA ECO / página 68

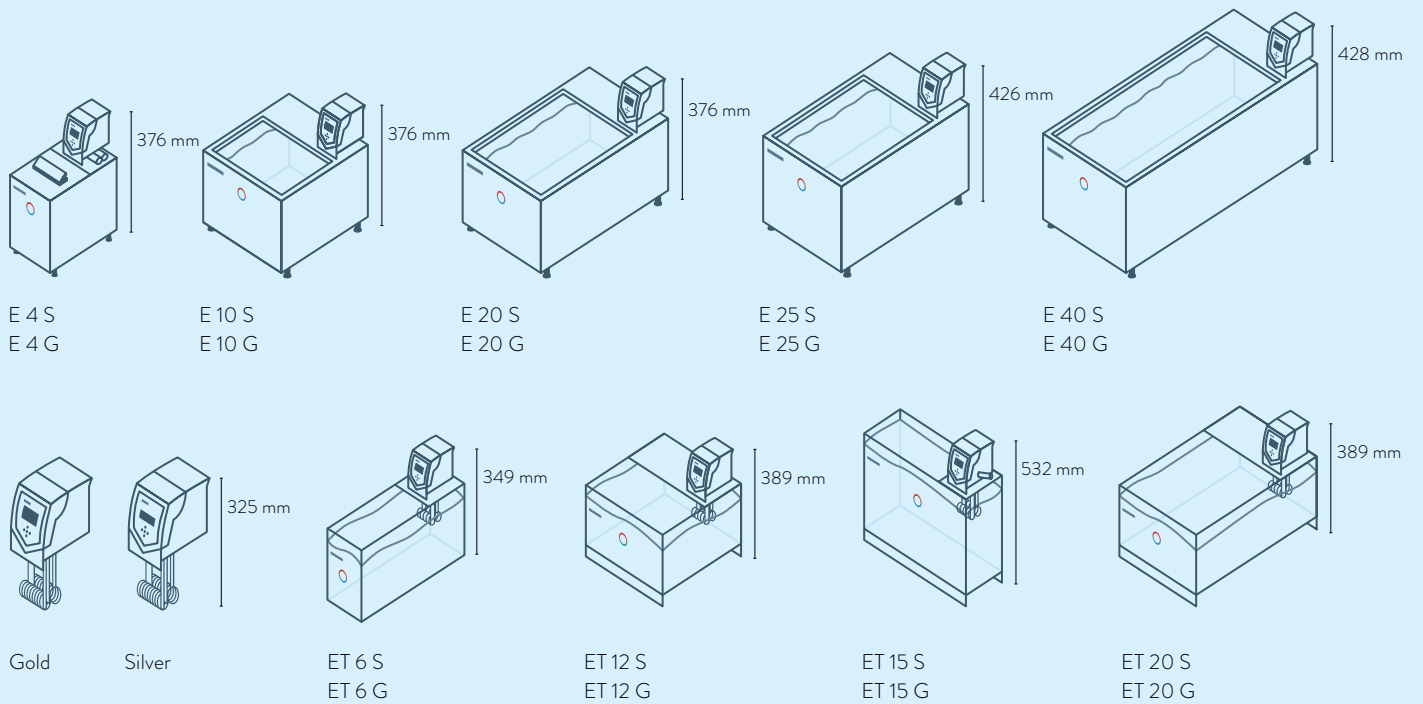

LAUDA PRO / página 70

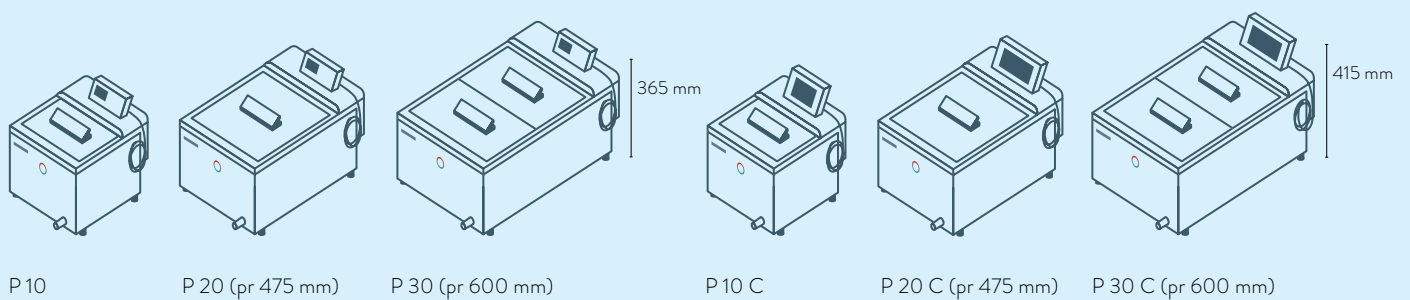

Termostatos de calefacción LAUDA

Interfaces

	Pt. 100 (1)	Pt. 100 (2)	USB	Ethernet	RS-232 / 485	Analógica	Contacto Namur	Contacto D-Sub	PROFIBUS	EtherCAT M8	EtherCAT RJ45	Cantidad de posiciones para módulos grandes	Cantidad de posiciones para módulos pequeños
LAUDA Alpha / página 66	-	-	-	-	-	-	-	-	-	-	-	-	-
LAUDA ECO / página 68	Z	-	S	Z	Z	Z	Z	Z	Z	Z	Z	1	1
LAUDA PRO / página 70	S	-	S	S	Z	Z	Z	Z	Z	Z	Z	1	-
LAUDA Proline Master	S	-	-	Z	Z	Z	Z	Z	Z	Z	Z	2	-
LAUDA Proline Command	S	-	-	Z	S	Z	Z	Z	Z	Z	Z	2	-

S = De serie

Z = Disponible como accesorios



LRZ 912
Módulo analógico



LRZ 913
Interfaz RS-232/485



LRZ 914
Módulo de contacto con 1 entrada y 1 salida (NAMUR)



LRZ 915
Módulo de contacto con 3 entradas y 3 salidas



LRZ 917
Módulo Profibus



LRZ 918
Módulo LiBus/Pt100, panel pequeño



LRZ 921
Módulo Ethernet

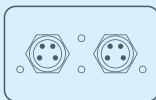

LRZ 922
Módulo EtherCAT con conexión M8

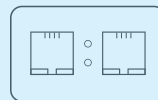

LRZ 923
Módulo EtherCAT con conexión RJ45



LRZ 925
Módulo LiBus/Pt100 externo, panel grande

Termostatos puente LAUDA Proline / página 72

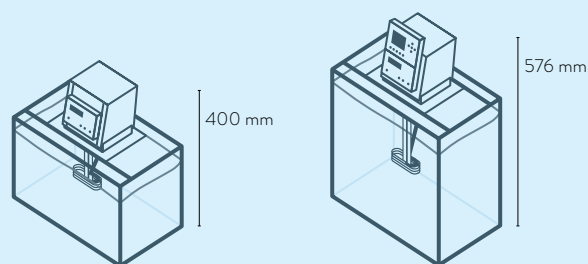

PB
PBD

PB C
PBD C

Termostatos transparentes LAUDA Proline / página 74

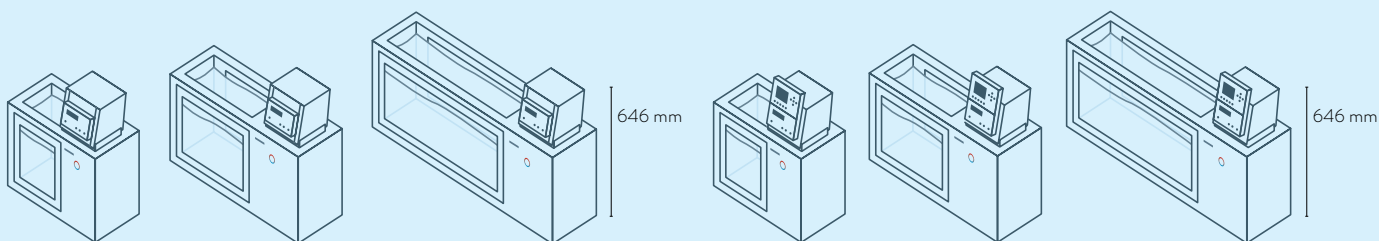

PV 15
PVL 15

PV 24
PVL 24

PV 36

PV 15 C
PVL 15 C

PV 24 C
PVL 24 C

PV 36 C

Termostatos de calefacción LAUDA

Visión general de funciones

Elemento de mando	Alpha	ECO S	ECO G	PRO Base	PRO Command Touch	Proline Master	Proline Command
Pantalla	7 segmentos	LCD monocromo	TFT	OLED	TFT	7 segmentos	LCD monocromo
Clase de manejo	3 teclas	3 teclas táctiles	Tecla cursor táctil	Tecla cursor táctil	Multitáctil	4 teclas	Tecla cursor táctil
Mando extraíble	-	-	-	✓	✓	-	✓
Administración de usuarios	-	-	-	-	✓	-	-
Registro de datos, exportación a memoria USB	-	-	-	-	✓	-	-
Calibración de 1 punto	✓	✓	✓	✓	✓	✓	✓
Calibración de 2 puntos	-	-	-	✓	✓	-	-
Programador de programa/segmentos	-	1 / 20	5 / 150	1 / 20	100 / 5000	-	5 / 150
Programador de la función de rango de tolerancia	-	✓	✓	✓	✓	-	✓
Función de rampa	-	-	-	-	✓	-	✓
Función de temporizador	-	-	-	-	✓	-	✓
Función de cuenta atrás	✓	-	-	-	✓	-	✓
Visualización gráfica de la evolución de la temperatura	-	-	✓	-	✓	-	✓
Derivación ajustable	-	-	-	-	-	✓	✓
Indicador de nivel de llenado (digital)	-	-	-	✓	✓	✓	✓
Circuito de standby	-	✓	✓	✓	✓	✓	✓
Alarma de nivel inferior	✓	✓	✓	✓	✓	✓	✓
Grifo de vaciado	-	✓	✓	✓	✓	✓	✓
Tornillo de drenaje	✓	-	-	-	-	-	-

Termostatos de calefacción LAUDA

Datos técnicos según DIN 12876

Modelo	Rango de temperatura de trabajo °C	Rango de temperatura de trabajo con refrigeración por agua °C	Rango de temperatura de funcionamiento °C	Estabilidad de temperatura ±K	Dispositivos de seguridad	Potencia calorífica máx. kW	Tipo de bomba	Presión de bomba máx. bar	Presión de succión máx. bar	Caudal máx. presión l/min	Caudal máx. succión l/min	Rosca de conexión de bomba mm	Oliva Øa	Volumen de llenado mín. l
LAUDA Alpha / página 66														
A	25 ... 100	20 ... 100	-25 ... 100	0,05	I, NFL	1,5	D	0,2	-	15,0	-	N/A	-	-
A 6	25 ... 100	20 ... 100	-25 ... 100	0,05	I, NFL	1,5	D	0,2	-	15,0	-	N/A	-	2,5
A 12	25 ... 100	20 ... 100	-25 ... 100	0,05	I, NFL	1,5	D	0,2	-	15,0	-	N/A	-	8,0
A 24	25 ... 100	20 ... 100	-25 ... 100	0,05	I, NFL	1,5	D	0,2	-	15,0	-	N/A	-	18,0
LAUDA ECO / página 68														
Silver	20 ... 200	20 ... 200	-20 ... 200	0,01	III, FL	2,0	V	0,55	-	22,0	-	N/A	-	-
ET 6 S	20 ... 100	20 ... 100	-20 ... 100	0,01	III, FL	2,0	V	0,55	-	22,0	-	N/A	-	5,0
ET 12 S	20 ... 100	20 ... 100	-20 ... 100	0,01	III, FL	2,0	V	0,55	-	22,0	-	N/A	-	9,5
ET 15 S	20 ... 100	20 ... 100	-20 ... 100	0,01	III, FL	2,0	V	0,55	-	22,0	-	N/A	13	13,5
ET 20 S	20 ... 100	20 ... 100	-20 ... 100	0,01	III, FL	2,0	V	0,55	-	22,0	-	N/A	-	15,0
E 4 S	20 ... 200	20 ... 200	-20 ... 200	0,01	III, FL	2,0	V	0,55	-	22,0	-	N/A	13	3,0
E 10 S	20 ... 200	20 ... 200	-20 ... 200	0,01	III, FL	2,0	V	0,55	-	22,0	-	N/A	-	7,5
E 20 S	20 ... 200	20 ... 200	-20 ... 200	0,01	III, FL	2,0	V	0,55	-	22,0	-	N/A	-	13,0
E 25 S	20 ... 200	20 ... 200	-20 ... 200	0,01	III, FL	2,0	V	0,55	-	22,0	-	N/A	-	16,0
E 40 S	20 ... 200	20 ... 200	-20 ... 200	0,01	III, FL	2,0	V	0,55	-	22,0	-	N/A	-	32,0
Gold	20 ... 200	20 ... 200	-20 ... 200	0,01	III, FL	2,6	V	0,55	-	22,0	-	N/A	-	-
ET 6 G	20 ... 100	20 ... 100	-20 ... 100	0,01	III, FL	2,6	V	0,55	-	22,0	-	N/A	-	5,0
ET 12 G	20 ... 100	20 ... 100	-20 ... 100	0,01	III, FL	2,6	V	0,55	-	22,0	-	N/A	-	9,5
ET 15 G	20 ... 100	20 ... 100	-20 ... 100	0,01	III, FL	2,6	V	0,55	-	22,0	-	M16×1	-	13,5
ET 20 G	20 ... 100	20 ... 100	-20 ... 100	0,01	III, FL	2,6	V	0,55	-	22,0	-	N/A	-	15,0
E 4 G	20 ... 200	20 ... 200	-20 ... 200	0,01	III, FL	2,6	V	0,55	-	22,0	-	M16×1	-	3,0
E 10 G	20 ... 200	20 ... 200	-20 ... 200	0,01	III, FL	2,6	V	0,55	-	22,0	-	N/A	-	7,5
E 20 G	20 ... 200	20 ... 200	-20 ... 200	0,01	III, FL	2,6	V	0,55	-	22,0	-	N/A	-	13,0
E 25 G	20 ... 200	20 ... 200	-20 ... 200	0,01	III, FL	2,6	V	0,55	-	22,0	-	N/A	-	16,0
E 40 G	20 ... 200	20 ... 200	-20 ... 200	0,01	III, FL	2,6	V	0,55	-	22,0	-	N/A	-	32,0

* D: Bomba de presión (para la circulación del líquido caloportador)

V: Bomba Vario (bomba de presión, con diferentes niveles de potencia)

Volumen de llenado máx. l	Abertura del baño (an x pr) mm	Profundidad del baño mm	Profundidad útil mm	Altura del borde superior del baño mm	Dimensiones (an x pr x al) mm	Peso kg	Tensión de alimentación V; Hz	Consumo eléctrico máx. kW	Número de pedido	Modelo
50,0	-	150	100	-	125×150×300	3,6	230 V; 50 Hz & 220 V; 60 Hz	1,5	L000618	A
5,5	145×161	150	130	212	181×332×370	6,5	230 V; 50 Hz & 220 V; 60 Hz	1,5	L000619	A 6
12,0	235×161	200	180	262	270×332×420	7,7	230 V; 50 Hz & 220 V; 60 Hz	1,5	L000620	A 12
25,0	295×374	200	180	262	332×535×420	10,5	230 V; 50 Hz & 220 V; 60 Hz	1,5	L000621	A 24
-	-	150	-	-	130×135×325	3,2	230 V; 50/60 Hz	2,1	L001076	SILVER
6,0	130×285	160	140	169	143×433×349	4,5	230 V; 50/60 Hz	2,1	L001096	ET 6 S
12,0	300×175	160	140	208	322×331×389	7,1	230 V; 50/60 Hz	2,1	L001097	ET 12 S
15,0	275×130	310	290	356	428×148×532	6,5	230 V; 50/60 Hz	2,1	L001098	ET 15 S
20,0	300×350	160	140	208	322×506×389	9,5	230 V; 50/60 Hz	2,1	L001099	ET 20 S
3,5	135×105	150	130	196	168×272×376	6,5	230 V; 50/60 Hz	2,1	L001084	E 4 S
11,0	300×190	150	130	196	331×361×376	8,5	230 V; 50/60 Hz	2,1	L001085	E 10 S
19,0	300×365	150	130	196	331×537×376	10,0	230 V; 50/60 Hz	2,1	L001087	E 20 S
25,0	300×365	200	180	246	331×537×426	13,5	230 V; 50/60 Hz	2,1	L001088	E 25 S
40,0	300×613	200	180	248	350×803×428	25,5	230 V; 50/60 Hz	2,1	L001089	E 40 S
-	-	150	-	-	130×135×325	3,4	230 V; 50/60 Hz	2,7	L001077	GOLD
6,0	130×285	160	140	169	143×433×349	5,0	230 V; 50/60 Hz	2,7	L001100	ET 6 G
12,0	300×175	160	140	208	322×331×389	8,0	230 V; 50/60 Hz	2,7	L001101	ET 12 G
15,0	275×130	310	290	356	428×148×532	6,7	230 V; 50/60 Hz	2,7	L001102	ET 15 G
20,0	300×350	160	140	208	322×506×389	10,0	230 V; 50/60 Hz	2,7	L001103	ET 20 G
3,5	135×105	150	130	196	168×272×376	6,5	230 V; 50/60 Hz	2,7	L001090	E 4 G
11,0	300×190	150	130	196	331×361×376	9,0	230 V; 50/60 Hz	2,7	L001091	E 10 G
19,0	300×365	150	130	196	331×537×376	10,0	230 V; 50/60 Hz	2,7	L001093	E 20 G
25,0	300×365	200	180	246	331×537×426	12,5	230 V; 50/60 Hz	2,7	L001094	E 25 G
40,0	300×613	200	180	248	350×803×428	19,5	230 V; 50/60 Hz	2,7	L001095	E 40 G

Termostatos de calefacción

Termostatos de refrigeración

Baños de agua

Termostatos de calibración

Congeladores

Agitadores

Equipos de destilación

Productos digitales

Accesorios, Servicios

Termostatos de calefacción LAUDA

Datos técnicos según DIN 12876

Modelo	Rango de temperatura de trabajo °C	Rango de temperatura de trabajo con refrigeración por agua °C	Rango de temperatura de funcionamiento °C	Estabilidad de temperatura ±K	Dispositivos de seguridad	Potencia calorífica máx. kW	Tipo de bomba	Presión de bomba máx. bar	Presión de succión máx. bar	Caudal máx. presión l/min	Caudal máx. succión l/min	Rosca de conexión de bomba	Oliva Øa	Volumen de llenado mín. l
LAUDA PRO / página 70														
P 10	40 ... 250	20 ... 250	-30 ... 250	0,01	III, FL	3,6	V	-	-	-	-	N/A	-	5,0
P 20	35 ... 250	20 ... 250	-30 ... 250	0,01	III, FL	3,6	V	-	-	-	-	N/A	-	11,0
P 30	30 ... 250	20 ... 250	-30 ... 250	0,01	III, FL	3,6	V	-	-	-	-	N/A	-	15,0
P 10 C	40 ... 250	20 ... 250	-30 ... 250	0,01	III, FL	3,6	V	-	-	-	-	N/A	-	5,0
P 20 C	35 ... 250	20 ... 250	-30 ... 250	0,01	III, FL	3,6	V	-	-	-	-	N/A	-	11,0
P 30 C	30 ... 250	20 ... 250	-30 ... 250	0,01	III, FL	3,6	V	-	-	-	-	N/A	-	15,0
Termostatos puente LAUDA Proline / página 72														
PB	30 ... 300	20 ... 300	-30 ... 300	0,01	III, FL	3,6	VF	0,7	0,4	25,0	23	M16×1	13	0,0
PBD	30 ... 300	20 ... 300	-30 ... 300	0,01	III, FL	3,6	V	1,1	-	32,0	-	M16×1	13	0,0
PB C	30 ... 300	20 ... 300	-30 ... 300	0,01	III, FL	3,6	VF	0,7	0,4	25,0	23	M16×1	13	0,0
PBD C	30 ... 300	20 ... 300	-30 ... 300	0,01	III, FL	3,6	V	1,1	-	32,0	-	M16×1	13	0,0
Termostatos transparentes LAUDA Proline / página 74														
PV 15	30 ... 230	20 ... 230	0 ... 230	0,01	III, FL	3,6	V	0,8	-	25,0	-	M16×1	13	11,0
PV 24	30 ... 230	20 ... 230	0 ... 230	0,01	III, FL	3,6	V	0,8	-	25,0	-	M16×1	13	19,0
PV 36	30 ... 230	20 ... 230	0 ... 230	0,01	III, FL	3,6	V	0,8	-	25,0	-	M16×1	13	28,0
PVL 15	30 ... 100	20 ... 100	-60 ... 100	0,01	III, FL	3,6	V	0,8	-	25,0	-	M16×1	13	11,0
PVL 24	30 ... 100	20 ... 100	-60 ... 100	0,01	III, FL	3,6	V	0,8	-	25,0	-	M16×1	13	19,0
PV 15 C	30 ... 230	20 ... 230	0 ... 230	0,01	III, FL	3,6	V	0,8	-	25,0	-	M16×1	13	11,0
PV 24 C	30 ... 230	20 ... 230	0 ... 230	0,01	III, FL	3,6	V	0,8	-	25,0	-	M16×1	13	19,0
PV 36 C	30 ... 230	20 ... 230	0 ... 230	0,01	III, FL	3,6	V	0,8	-	25,0	-	M16×1	13	28,0
PVL 15 C	30 ... 100	20 ... 100	-60 ... 100	0,01	III, FL	3,6	V	0,8	-	25,0	-	M16×1	13	11,0
PVL 24 C	30 ... 100	20 ... 100	-60 ... 100	0,01	III, FL	3,6	V	0,8	-	25,0	-	M16×1	13	19,0

* V: Bomba Vario (bomba de presión, con diferentes niveles de potencia)

VF: Bomba Varioflex (bomba de presión-aspiración con 8 niveles de bomba)

Volumen de llenado máx. l	Abertura del baño (an x pr) mm	Profundidad del baño mm	Profundidad útil mm	Altura del borde superior del baño mm	Dimensiones (an x pr x al) mm	Peso kg	Tensión de alimentación V; Hz	Consumo eléctrico máx. kW	Número de pedido	Modelo
10,0	240 x 150	200	180	250	310 x 335 x 365	14,5	200-230 V; 50/60 Hz	3,7	L000001	P 10
20,0	300 x 290	200	180	250	350 x 475 x 365	19,0	200-230 V; 50/60 Hz	3,7	L000002	P 20
28,5	340 x 385	200	180	250	400 x 600 x 365	25,0	200-230 V; 50/60 Hz	3,7	L000003	P 30
10,0	240 x 150	200	180	250	310 x 335 x 415	15,0	200-230 V; 50/60 Hz	3,7	L000004	P 10 C
20,0	300 x 290	200	180	250	350 x 475 x 415	19,5	200-230 V; 50/60 Hz	3,7	L000005	P 20 C
28,5	340 x 385	200	180	250	400 x 600 x 415	24,0	200-230 V; 50/60 Hz	3,7	L000006	P 30 C
80,0	-	200	-	-	320 x 185 x 400	8,0	230 V; 50/60 Hz	3,7	L001542	PB
80,0	-	320	-	-	320 x 185 x 400	8,0	230 V; 50/60 Hz	3,7	L001544	PBD
80,0	-	200	-	-	320 x 185 x 576	8,0	230 V; 50/60 Hz	3,7	L001543	PB C
80,0	-	320	-	-	320 x 185 x 576	8,0	230 V; 50/60 Hz	3,7	L001545	PBD C
15,0	230 x 135	320	285	390	506 x 282 x 590	29,0	230 V; 50/60 Hz	3,7	L001532	PV 15
24,0	405 x 135	320	285	390	740 x 282 x 590	37,0	230 V; 50/60 Hz	3,7	L001533	PV 24
36,0	585 x 135	320	285	390	1040 x 282 x 590	43,0	230 V; 50/60 Hz	3,7	L001534	PV 36
15,0	230 x 135	320	285	390	506 x 282 x 590	35,0	230 V; 50/60 Hz	3,7	L001538	PVL 15
24,0	405 x 135	320	285	390	740 x 282 x 590	45,5	230 V; 50/60 Hz	3,7	L001539	PVL 24
15,0	230 x 135	320	285	390	506 x 282 x 646	31,0	230 V; 50/60 Hz	3,7	L001535	PV 15 C
24,0	405 x 135	320	285	390	740 x 282 x 646	39,0	230 V; 50/60 Hz	3,7	L001536	PV 24 C
36,0	585 x 135	320	285	390	1040 x 282 x 646	50,0	230 V; 50/60 Hz	3,7	L001537	PV 36 C
15,0	230 x 135	320	285	390	506 x 282 x 646	35,0	230 V; 50/60 Hz	3,7	L001540	PVL 15 C
24,0	405 x 135	320	285	390	740 x 282 x 646	46,0	230 V; 50/60 Hz	3,7	L001541	PVL 24 C

Termostatos de calefacción

Termostatos de refrigeración

Baños de agua

Termostatos de calibración

Congeladores

Agitadores

Equipos de destilación

Productos digitales

Accesorios, Servicios

Termostatos de calefacción LAUDA

Variantes de tensión

Modelo	Tensión de alimentación V; Hz	Potencia calorífica máx. kW	Consumo eléctrico máx. kW	Código del conector*	Número de pedido	Modelo	Tensión de alimentación V; Hz	Potencia calorífica máx. kW	Consumo eléctrico máx. kW	Código del conector*	Número de pedido
LAUDA Alpha / página 66											
A	100 V; 50/60 Hz	1,0	1,0	14	L000634	A 12	115 V; 60 Hz	1,2	1,2	14	L000632
A	115 V; 60 Hz	1,2	1,2	14	L000630	A 24	115 V; 60 Hz	1,2	1,2	14	L000633
A 6	100 V; 50/60 Hz	1,0	1,0	14	L000635						
A 6	115 V; 60 Hz	1,2	1,2	14	L000631						
LAUDA ECO / página 68											
Silver	100 V; 50/60 Hz	1,0	1,1	14	L001082	E 40 S	115 V; 60 Hz	1,3	1,4	14	L001196
Silver	115 V; 60 Hz	1,3	1,4	14	L001080	E 40 S	220 V; 60 Hz	1,8	2,1	3	L001176
Silver	220 V; 60 Hz	1,9	2,0	3	L001078	Gold	100 V; 50/60 Hz	1,0	1,1	14	L001083
ET 6 S	100 V; 50/60 Hz	1,0	1,1	14	L001232	Gold	115 V; 60 Hz	1,3	1,4	14	L001081
ET 6 S	115 V; 60 Hz	1,3	1,4	14	L001203	Gold	220 V; 60 Hz	2,4	2,5	3	L001079
ET 6 S	220 V; 60 Hz	1,8	2,0	3	L001183	ET 6 G	100 V; 50/60 Hz	1,0	1,1	14	L001236
ET 12 S	100 V; 50/60 Hz	1,0	1,1	14	L001233	ET 6 G	115 V; 60 Hz	1,3	1,4	14	L001207
ET 12 S	115 V; 60 Hz	1,3	1,4	14	L001204	ET 6 G	220 V; 60 Hz	2,4	2,5	3	L001187
ET 12 S	220 V; 60 Hz	1,8	2,7	3	L001184	ET 15 G	100 V; 50/60 Hz	1,0	1,1	14	L001238
ET 15 S	100 V; 50/60 Hz	1,0	1,1	14	L001234	ET 15 G	115 V; 60 Hz	1,3	1,4	14	L001209
ET 15 S	115 V; 60 Hz	1,3	1,4	14	L001205	ET 15 G	220 V; 60 Hz	2,4	2,5	3	L001189
ET 15 S	220 V; 60 Hz	1,8	2,7	3	L001185	ET 20 G	100 V; 50/60 Hz	1,0	1,1	14	L001239
ET 20 S	100 V; 50/60 Hz	1,0	1,1	14	L001235	ET 20 G	115 V; 60 Hz	1,3	1,4	14	L001210
ET 20 S	115 V; 60 Hz	1,3	1,4	14	L001206	ET 20 G	220 V; 60 Hz	2,4	2,5	3	L001190
ET 20 S	220 V; 60 Hz	1,8	2,7	3	L001186	E 4 G	100 V; 50/60 Hz	1,0	1,1	14	L001226
E 4 S	100 V; 50/60 Hz	1,0	1,1	14	L001220	E 4 G	115 V; 60 Hz	1,3	1,4	14	L001197
E 4 S	115 V; 60 Hz	1,3	1,4	14	L001191	E 4 G	220 V; 60 Hz	2,4	2,5	3	L001177
E 4 S	220 V; 60 Hz	1,8	2,1	3	L001171	E 10 G	100 V; 50/60 Hz	1,0	1,1	14	L001227
E 10 S	100 V; 50/60 Hz	1,0	1,1	14	L001221	E 10 G	115 V; 60 Hz	1,3	1,4	14	L001198
E 10 S	115 V; 60 Hz	1,3	1,4	14	L001192	E 10 G	220 V; 60 Hz	2,4	2,5	3	L001178
E 10 S	220 V; 60 Hz	1,8	2,1	3	L001172	E 10 G	100 V; 50/60 Hz	1,0	1,1	14	L001227
E 20 S	100 V; 50/60 Hz	1,0	1,1	14	L001223	E 10 G	115 V; 60 Hz	1,3	1,4	14	L001198
E 20 S	115 V; 60 Hz	1,3	1,4	14	L001194	E 10 G	220 V; 60 Hz	2,4	2,5	3	L001178
E 20 S	220 V; 60 Hz	1,8	2,1	3	L001174						
E 25 S	100 V; 50/60 Hz	1,0	1,1	14	L001224						
E 25 S	115 V; 60 Hz	1,3	1,4	14	L001195						
E 25 S	220 V; 60 Hz	1,8	2,1	3	L001175						

Modelo	Tensión de alimentación V; Hz	Potencia calorífica máx. kW	Consumo eléctrico máx. kW	Código del conector*	Número de pedido	Modelo	Tensión de alimentación V; Hz	Potencia calorífica máx. kW	Consumo eléctrico máx. kW	Código del conector*	Número de pedido
LAUDA ECO / página 68											
E 20 G	100 V; 50/60 Hz	1,0	1,1	14	L001229	E 25 G	115 V; 60 Hz	1,3	1,4	14	L001201
E 20 G	115 V; 60 Hz	1,3	1,4	14	L001200	E 40 G	115 V; 60 Hz	1,3	1,4	14	L001202
E 20 G	220 V; 60 Hz	2,4	2,5	3	L001180						
LAUDA PRO / página 70											
P 10	100-120 V; 50/60 Hz	1,9	1,9	32	L000554	P 10 C	100-120 V; 50/60 Hz	1,9	1,9	4	L000550
P 10	100-120 V; 50/60 Hz	1,9	1,9	4	L000546	P 10 C	100-120 V; 50/60 Hz	1,9	1,9	32	L000558
P 20	100-120 V; 50/60 Hz	1,9	1,9	4	L000547	P 20 C	100-120 V; 50/60 Hz	1,9	1,9	32	L000559
P 20	100-120 V; 50/60 Hz	1,9	1,9	32	L000555	P 20 C	100-120 V; 50/60 Hz	1,9	1,9	4	L000551
P 30	100-120 V; 50/60 Hz	1,9	1,9	4	L000548	P 30 C	100-120 V; 50/60 Hz	1,9	1,9	32	L000560
P 30	100-120 V; 50/60 Hz	1,9	1,9	32	L000556	P 30 C	100-120 V; 50/60 Hz	1,9	1,9	4	L000552
Termostatos puente LAUDA Proline / página 72											
PB	115 V; 60 Hz	1,7	1,9	4	L001580	PB C	100 V; 50/60 Hz	1,3	1,5	4	L001591
PBD	115 V; 60 Hz	1,7	1,9	4	L001582	PB C	115 V; 60 Hz	1,7	1,9	4	L001581
						PBD C	100 V; 50/60 Hz	1,3	1,5	4	L001593
						PBD C	115 V; 60 Hz	1,7	1,9	4	L001583
Termostatos transparentes LAUDA Proline / página 74											
PV 15	115 V; 60 Hz	1,7	1,9	4	L001574	PV 15 C	100 V; 50/60 Hz	1,3	1,5	4	L001585
PV 24	208-220 V; 60 Hz	3,3	3,5	3	L001598	PV 15 C	115 V; 60 Hz	1,7	1,9	4	L001575
PV 36	208-220 V; 60 Hz	3,3	3,5	3	L001599	PV 24 C	200 V; 50/60 Hz	2,7	2,9	3	L001596
PVL 15	100 V; 50/60 Hz	1,3	1,5	4	L001586	PV 24 C	208-220 V; 60 Hz	3,3	3,5	3	L001600
PVL 15	115 V; 60 Hz	1,7	1,9	4	L001576	PV 36 C	200 V; 50/60 Hz	2,7	2,9	3	L001597
PVL 24	100 V; 50/60 Hz	1,3	1,5	4	L001587	PV 36 C	208-220 V; 60 Hz	3,3	3,5	3	L001601
PVL 24	115 V; 60 Hz	1,7	1,9	4	L001577	PVL 15 C	100 V; 50/60 Hz	1,3	1,5	4	L001588
						PVL 15 C	115 V; 60 Hz	1,7	1,9	4	L001578
						PVL 24 C	100 V; 50/60 Hz	1,3	1,5	4	L001589
						PVL 24 C	115 V; 60 Hz	1,7	1,9	4	L001579

* Todos los datos sobre los códigos de los conectores se encuentran en la página 174

Termostatos de calefacción LAUDA

Otras curvas características

LAUDA Alpha / página 66

CURVA CARACTERÍSTICA DE LA BOMBA Líquido caloportador: Agua

Presión bar

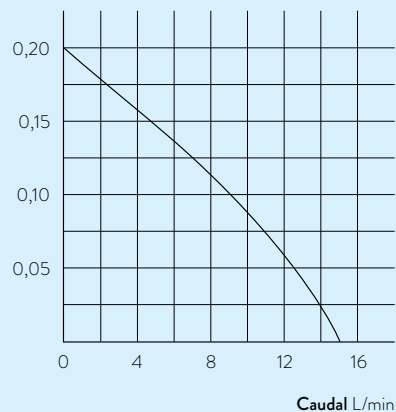

LAUDA ECO / página 68

CURVAS DE CALENTAMIENTO Líquido caloportador: Therm 240, baño cerrado

Temperatura del baño °C

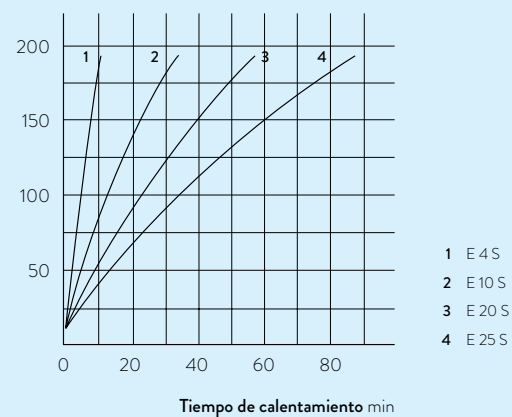

CURVAS DE CALENTAMIENTO Líquido caloportador: Agua, baño cerrado

Temperatura del baño °C

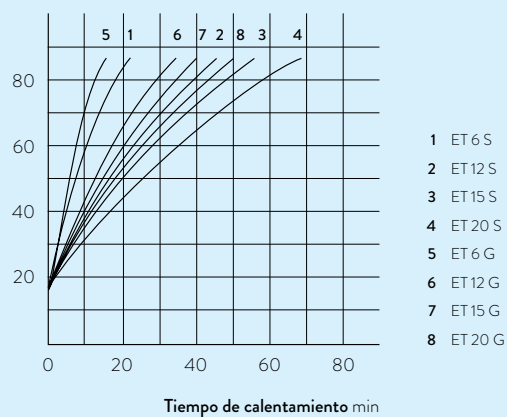

CURVAS CARACTERÍSTICAS DE LAS BOMBAS Líquido caloportador: Agua

Presión bar

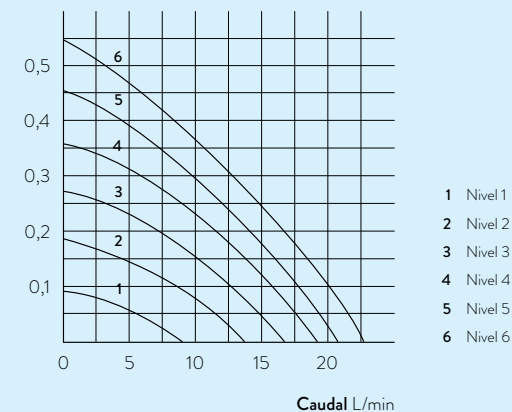

CURVAS CARACTERÍSTICAS DE LAS BOMBAS para PB y PBC, Líquido caloportador: Agua

Presión bar

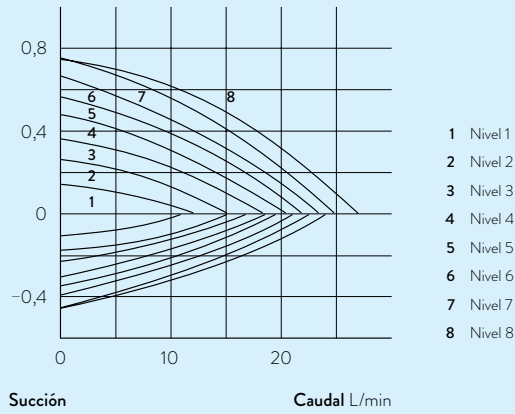

Succión

Caudal L/min

Termostatos transparentes LAUDA Proline / página 74

CURVAS CARACTERÍSTICAS DE LAS BOMBAS para PBD y PBD C, Líquido caloportador: Agua

Presión bar

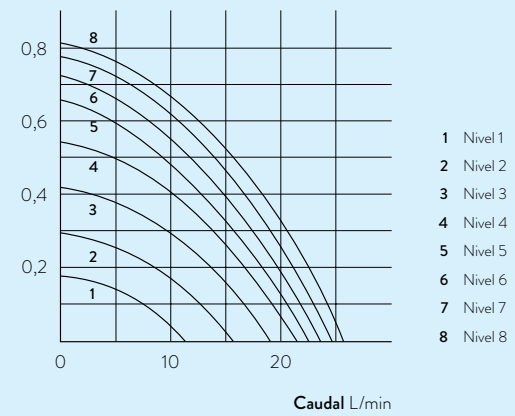

Caudal L/min

